



**PAJ**  
GPS  
**Bedienungsanleitung**



**PROFESSIONAL Finder von PAJ**  
**Bemerkung:**

Vielen Dank für den Kauf unseres Finders. Die Anleitung zeigt Ihnen die Handhabung und Bedienung des Gerätes.  
Bitte bewahren Sie die Anleitung für spätere Referenzzwecke gut auf.

# Kurzübersicht

Diese Bedienungsanleitung  
beinhaltet:

---

- ◀ **Inhaltsverzeichnis**
- ◀ **Schnellstart**
- ◀ **Funktionen und Befehle**
- ◀ **Ortungsportal**

## **Ist Ihnen diese Anleitung zu klein?**

Für die Anleitung haben wir extra ein besonders kleines Druckformat gewählt, damit Sie diese z. B. auch in Ihre Tasche oder in Ihr Auto legen können, ohne unnötig viel Platz zu benötigen.

Ist Ihnen diese Anleitung zu klein, dann finden Sie eine aktuelle Version der Anleitung nochmal als PDF unter:

**[www.paj-gps.de/downloads-anleitungen](http://www.paj-gps.de/downloads-anleitungen)**

Hier können Sie sich die Datei beliebig groß anzeigen lassen und sogar nach einzelnen Stichworten suchen.



## Nicht zufrieden?

Dann melden Sie sich bitte bei uns!  
Wir werden Ihr Problem schnellstmöglich lösen, damit auch Sie zufrieden sind!

### Kontakt:

**Telefon: +49 (0) 2292 39 499 59**

**E-Mail: [info@paj-gps.de](mailto:info@paj-gps.de)**

Wir würden uns freuen, wenn Sie nicht direkt einen Fall öffnen oder eine negative Bewertung abgeben, sondern uns vorab die Möglichkeit geben, Ihr Problem tatsächlich zu lösen. Dies bringt beiden Seiten sicherlich viel mehr. Melden Sie sich, wir helfen Ihnen gerne weiter! 😊

## Zufrieden?

Wenn Sie mit uns und unserem Artikel zufrieden sind, dann würden wir uns über eine positive Bewertung, bzw. 5 Sterne sehr freuen!

Kriterien	Bewertungen
Artikel wie beschrieben	★★★★★
Kommunikation	★★★★★
Versandzeit	★★★★★
Versand- und Verpackungskosten	★★★★★

Mit den besten Grüßen und  
vielen herzlichen Dank.

**Ihr PAJ-Team**

# Inhaltsverzeichnis

<b>1</b>	<b>Lieferumfang .....</b>	<b>9</b>
<b>2</b>	<b>Grundlage.....</b>	<b>10</b>
<b>3</b>	<b>Schnellstart <b>PROFESSIONAL Finder</b> .....</b>	<b>12</b>
<b>4</b>	<b>Technische Daten.....</b>	<b>19</b>
<b>5</b>	<b>Produktgrafiken.....</b>	<b>20</b>
<b>6</b>	<b>Einbau .....</b>	<b>22</b>
6.1	Vorderseite .....	23
6.2	Rückseite.....	24
<b>7</b>	<b>Inbetriebnahme .....</b>	<b>26</b>
7.1	Deaktivieren der Pin-Code Abfrage/Mailbox..	26
7.2	Einlegen der SIM-Karte.....	28
7.3	Erstmaliges Starten des Gerätes, Einschalten und LED-Signale.....	30
7.4	Autorisierung.....	32
7.5	Passwortänderung .....	36
7.6	Zurücksetzen auf Werkseinstellung .....	38
<b>8</b>	<b>Geräteeinstellungen und Befehle.....</b>	<b>40</b>

8.1	Standortabfrage.....	42
8.2	Automatisches Senden des Standortes in Intervallen .....	47
8.3	Datenspeicherung auf einer Micro SD-Karte .	52
8.4	Radius-Alarm .....	58
8.5	Erschütterungsalarm .....	61
8.6	Zeiteinstellung .....	64
8.7	Korridor-Alarm.....	65
8.8	Stimmenkontrolle.....	69
8.9	Alarm bei Geschwindigkeitsüberschreitung ..	71
8.10	Alarm bei Abklemmen der externen Stromversorgung .....	73
8.11	SOS-Knopf.....	75
8.12	Geringer Batteriestand .....	77
8.13	Standby-Modus .....	79
8.14	Die wichtigsten Befehle in der Übersicht.....	81
<b>9</b>	<b>Die am häufigsten gestellten Fragen im Überblick.....</b>	<b>83</b>
<b>10</b>	<b>Das Ortungsportal von PAJ .....</b>	<b>85</b>

10.1	Portalzugang registrieren .....	85
10.2	PROFESSIONAL Finder von PAJ mit dem Ortungsportal verbinden.....	91
10.3	Abmeldung/Internetverbindung trennen.....	102
10.4	Testzugang und dauerhafte Ortungsportalnutzung .....	103
<b>11</b>	<b>Sicherheit .....</b>	<b>104</b>
<b>12</b>	<b>Hinweis zur Entsorgung von Altbatterien.....</b>	<b>106</b>
12.1	Bedeutung der Batteriesymbole.....	107



# 1 Lieferumfang

## Der Lieferumfang beinhaltet:

- PAJ PROFESSIONAL Finder inkl. eingebautem 350mAh Akku
- GPS-Antenne inkl. Magnet
- GSM-Antenne inkl. Klebestreifen
- SOS-Taste
- Mikrofon
- Anschluss an die KFZ-Batterie (12-24V) inkl. Gabelschuhen und Sicherung
- Anschluss Stecksicherung für Zündungsstatus
- Bedienungsanleitung auf USB-Stick

Wir verbessern unsere Produkte stetig. Daher können sich vereinzelt auch Inhalte der Anleitung ändern. Die aktuelle Version finden Sie auf:  
**[www.paj-gps.de/downloads-anleitungen](http://www.paj-gps.de/downloads-anleitungen)**

## 2 Grundlage

Basierend auf dem GSM-Mobilfunknetz und den GPS-Satelliten kann dieses Produkt seinen Standort per SMS oder GPRS übermitteln. Der PROFESSIONAL Finder bietet Ihnen zahlreiche Möglichkeiten der Positionsortung. Wie Sie diese umsetzen können, wird in Kapitel 6 näher beschrieben.

Grundsätzlich können auch **SIM-Karten** mit Vertragslaufzeit benutzt werden. Jedoch empfehlen wir Ihnen für die Verwendung des GPS-Trackers eine **Prepaid SIM-Karte**. Bitte verwenden Sie auch keine SIM-Karten, die sich automatisch aufladen, sobald ein bestimmter Kontostand erreicht ist. Dadurch wird vermieden, dass Ihnen erhöhte Kosten aufgrund einer falschen Einstellung entstehen.

**Geeignet für das erstmalige Starten des PROFESSIONAL Finders sind Orte, welche nicht überdacht sind, wie zum Beispiel der Garten oder die Terrasse (nicht in der Wohnung, Garage, Keller oder Ähnlichem). Bitte beachten Sie, dass an einigen Standorten kein ausreichendes GSM-Signal des jeweiligen Netzanbieters bereitgestellt wird.**

**Bitte berücksichtigen Sie bei Eingabe der Befehle die Groß- und Kleinschreibung der Buchstaben. Darüber hinaus sind die Pluszeichen (+) sowie die Anführungszeichen („“) nicht mitzusenden. Erhalten Sie eine Fehlermeldung, dann wurde der Befehl nicht angenommen. Kontrollieren Sie die Eingaben bitte sorgfältig und wiederholen Sie anschließend den Vorgang.**

### 3 Schnellstart **PROFESSIONAL Finder**

#### Schritt 1: SIM-Karte aktivieren

Damit Sie den PROFESSIONAL Finder benutzen können, benötigen Sie eine **SIM-Karte**. Diese ist nicht im Standard-Lieferumfang enthalten. Wir empfehlen zur Nutzung eine Prepaid-Karte, da Ihnen so nur Kosten bei direkter Nutzung entstehen. **Aktivieren** Sie die Karte und stellen Sie sicher, dass diese funktioniert. Bitte notieren Sie sich die **Rufnummer** dieser SIM-Karte.

Die für den PROFESSIONAL Finder verwendete SIM-Karte muss im Standard-Format sein.



## Schritt 2: PIN-Code und Mobilbox der SIM-Karte deaktivieren

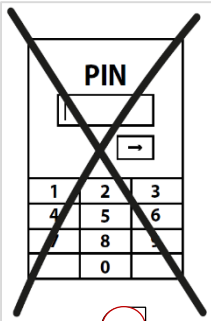

Legen Sie die SIM-Karte in Ihr Mobiltelefon ein. **Deaktivieren** Sie dort über die Sicherheitseinstellung in Ihrem Handy die generelle **PIN-Code-Abfrage** der SIM-Karte. Indem Sie „##002#“ anrufen, kann die Mailbox bei den meisten Anbietern deaktiviert werden. Genauere Details hierzu entnehmen Sie bitte der Gebrauchsanweisung Ihres Mobiltelefons/Netzanbieters.

**SIM-PIN**

off



**##002#**

Sie benötigen zum Einrichten der SIM-Karte nicht unbedingt ein altes Mobiltelefon, in welches die SIM-Karte in Standardgröße passt. Die meisten SIM-Karten sind mittlerweile **flexibel** gestaltet und lassen sich auf Micro- und Nanogröße herunterbrechen und anschließend mithilfe des Rahmens wieder vergrößern.

### Schritt 3: SIM-Karte in den PROFESSIONAL Finder einlegen



Die verwendete SIM-Karte muss im **Standart-Format** sein. Damit die SIM-Karte in den Tracker eingelegt werden kann, muss zuvor das SIM-Kartenfach geöffnet werden und der sogenannte **SIM-Kartenslot** herausgeholt werden. Dazu wird der gelbe kleine Knopf auf der Vorderseite des Gerätes mithilfe eines spitzen Gegenstandes betätigt. Das obere Bild zeigt die Öffnung mithilfe einer SIM-Kartennadel. *Diese ist nicht im Standardlieferungsumfang enthalten.*

Legen Sie die SIM-Karte passend in den Kartenslot ein. Die **goldenen Kontakte** müssen dabei **nach oben** zeigen. Als nächsten Schritt kann der **SIM-Kartenslot mit SIM-Karte** wieder in den Finder eingeschoben werden.



PROFESSIONAL Finder von PAJ Version 2.0  
© PAJ UG (haftungsbeschränkt)

## Schritt 5: Erstmaliges Starten

Der PROFESSIONAL Finder benötigt ca. 1-3 Minuten, um erstmalig Kontakt zu den GPS- und GSM-Signalen aufzubauen. Anschließend beginnt die LED-Leuchte zu blinken. Nachfolgend die Bedeutung der LED-Leuchten, wenn der Finder an die externe Stromversorgung angeschlossen ist, bzw. Strom über die interne Batterie bezieht.

Bedeutung LED-Leuchten:

Signal	Bedeutung
<b>rot blinkt schnell</b>	GSM-Signal vorhanden
<b>rot blinkt langsam</b>	GSM+GPRS-Signal vorhanden
<b>rot leuchtet konstant</b>	Kein GSM+GPRS-Signal vorhanden
<b>grün leuchtet konstant</b>	GPS-Signal vorhanden
<b>alle LED-Leuchten aus</b>	Standby-Modus



## Was muss ich tun, wenn den PROFESSIONAL Finder von PAJ kein Signal empfängt?

Sollte der PROFESSIONAL Finder kein Signal empfangen, so prüfen Sie bitte zuerst die **Funktionsfähigkeit** Ihrer SIM-Karte. Zudem sollten Sie überprüfen, ob die **PIN-Abfrage ausgeschaltet** ist. Ebenso sollten Sie den **Standort wechseln**, wenn sich der Signalzustand nach längerem Warten nicht verändert. Ein weiterer Punkt den zu überprüfen es gilt, sind die **Antennen** für GSM und GPS. Diese müssen laut Anleitung angesteckt werden.

Empfehlenswert für das **erstmalige Starten** des „PROFESSIONAL Finders“ sind Orte, welche **nicht überdacht** sind, z. B. der Garten oder die Terrasse (nicht in der Wohnung, Garage, Keller oder ähnlichem). Bitte beachten Sie, dass an einigen Standorten von dem jeweiligen Netzanbieter kein ausreichendes GPS- und/oder GSM-Signal bereitgestellt wird.

## **Schritt 6: PROFESSIONAL Finder anrufen und orten**

Rufen Sie zur Standortabfrage die Rufnummer der SIM-Karte an, welche Sie in den PROFESSIONAL Finder eingelegt haben.

Anschließend sendet Ihnen der Finder eine SMS mit den Koordinaten und einem Google-Maps-Link direkt auf Ihr Handy. Sobald Sie den Link in der SMS ausführen, wird Ihnen der genaue Standort Ihres GPS Finders angezeigt.

Bitte achten Sie darauf, dass das Gerät ausreichend Empfang zur Verfügung hat und dieser zu Beginn am besten an einem nicht überdachten Ort liegt.

**Viel Spaß mit Ihrem PROFESSIONAL Finder wünscht  
Ihnen das Team von PAJ-GPS!**

Für detailliertere Informationen zu allen Funktionen lesen Sie bitte die ausführlichere Bedienungsanleitung auf den folgenden Seiten.

## 4 Technische Daten

Abmessungen	83 mm x 54 mm x 26 mm
GPS-Genauigkeit	bis zu 5 Meter
Gewicht	130 g
Zeit bis zum Start	Kaltstart: 1-3 min
	Standby: 35 s
	in Betrieb: 10 s
Netzwerk	GSM/GPRS
Band	850/900/1800/1900 MHz
GPS-Chip	SIRF3 Chipsatz
GSM-/GPRS-Modul	Simcom Sim340 oder Simcom Sim300
GPS-Empfang	-159 dBm
eingebauter Akku	3,7V 350mAh Li-ion
Anschluss externe Batterie	12-24 V
Lagertemperatur	von -40 °C bis +80 °C
Betriebsumgebung	von -10 °C bis +55 °C
Luftfeuchtigkeit	5%-95%

**Die GPS-Genauigkeit ist abhängig vom GPS-Empfang des Finders.**

## 5 Produktgrafiken

### Vorderseite

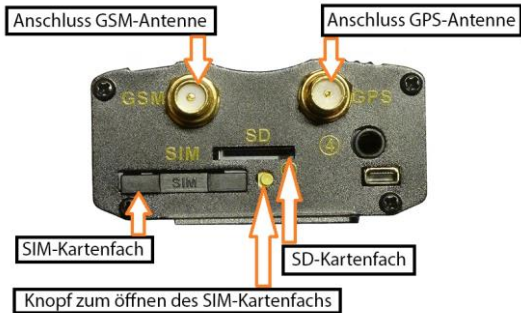

PROFESSIONAL Finder von PAJ Version 2.0

© PAJ UG (haftungsbeschränkt)

## Rückseite

Antenneanschluss zum Empfangen der Signale der Fernbedienung. (Nur bei PROFESSIONAL Finder 2.0 aktiv)

Anschluss Kabelbaum

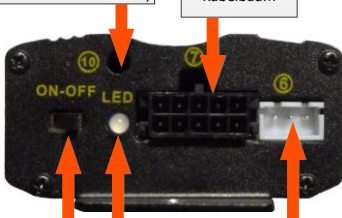

Batterie  
An-/Aus-  
Schalter

LED-Signal

Anschluss Bewegungssensor  
(nur bei PROFESSIONAL Finder 2.0  
aktiv)

## 6 Einbau

Folgende Punkte sollten unbedingt beachtet werden:

- Der PROFESSIONAL Finder sollte nicht in der Nähe von Benzinleitungen oder anderen brennbaren Komponenten im Motorraum befestigt werden.
- Befestigen Sie den PROFESSIONAL Finder so, dass keine anderen Komponenten im Fahrzeug beschädigt werden.
- Durch die Installation des „PROFESSIONAL Finders“ an der Fahrzeugbatterie ist es möglich, dass diese entladen wird, um den PROFESSIONAL Finder mit Strom zu versorgen. Prüfen Sie vor Anschluss, ob Ihr Fahrzeug über einen Entladeschutz verfügt und rüsten Sie diesen gegebenenfalls nach.
- Bitte beachten Sie stets die Herstellervorgaben Ihres Fahrzeuges. Ersatzansprüche durch Falschanschlüsse werden hiermit ausgeschlossen.

## 6.1 VORDERSEITE

Schließen Sie die GPS-Antenne und GSM-Antenne an den dafür **vorgesehenen Halterungen** an der Vorderseite des „PROFESSIONAL Finders“ an. Unterstützend hierzu können Sie die Produktgrafik der Vorderseite benutzen.

Achten Sie bitte bei der **GPS-Antenne** darauf, dass sie **wagrecht angebracht** wird und die flache Seite nach unten zeigt. Je weniger die GPS-Antenne verdeckt ist, desto besser ist der Empfang.

Hinweis: In der GPS-Antenne ist zur einfachen Befestigung ein Magnet eingebaut und an der GSM-Antenne ist ein beidseitig klebender Klebestreifen angebracht.

## 6.2 RÜCKSEITE

An der Rückseite des „PROFESSIONAL Finders“ wird der **Kabelbaum** angeschlossen. Wie die Kabel des Kabelbaums anzuschließen sind, wird in den nachfolgenden Schritten beschrieben. Unterstützend hierzu ist nachfolgend eine **Abbildung** aufgeführt. Die Zahlen in der Abbildung entsprechen den jeweiligen Schritten. Bitte beachten Sie nicht nur die Abbildung!

- (1.) 1. Die **SOS-Taste** ist bereits fertig angeschlossen. Wir empfehlen diese im **Fahrzeuginnenraum** so zu befestigen, dass der Fahrer diese betätigen kann. Die Knöpfe sollten nicht zu offensichtlich befestigt sein, damit ein vermeintlicher Dieb diese nicht entdeckt. Sollte Ihnen dies zu unsicher sein, so können Sie die Knöpfe auch im Motorraum befestigen.
- (2.) 2. Schließen Sie das schwarze und rote dünne Kabel an die Batterie an. Die rote Leitung mit der Sicherung ist an Plus (+) anzuschließen. Die schwarze Leitung ist an Minus (-) anzuschließen.

**ACHTUNG!**



Die Pole dürfen auf keinen Fall vertauscht werden.  
Eine Verwechslung kann zu einer Beschädigung des  
Ladekabels oder des „PROFESSIONAL Finders“  
führen.

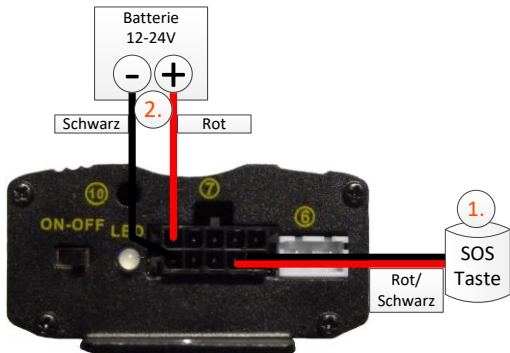

PROFESSIONAL Finder von PAJ Version 2.0  
© PAJ UG (haftungsbeschränkt)

## 7 Inbetriebnahme

### 7.1 DEAKTIVIEREN DER PIN-CODE ABFRAGE/MAILBOX

- (1.) Legen Sie die SIM-Karte zunächst in ein gewöhnliches Mobiltelefon ein und **deaktivieren** Sie anschließend die **PIN-Code-Abfrage** der SIM-Karte. Dies müssen Sie in der Regel unter dem Menüpunkt **Einstellungen** bzw. **Sicherheitseinstellungen** ihres Handys vornehmen. Eine einmalige Eingabe des PIN-Codes beim Einschalten des Handys reicht hierbei nicht aus.

Eine genaue Beschreibung zur Deaktivierung der PIN-Code-Abfrage entnehmen Sie bitte dem Handbuch Ihres Handys. Bitte beachten Sie darüber hinaus, dass die PIN-Code-Abfrage nicht die Bildschirm-Zahlensperre Ihres Handys ist.

- (2.) Schalten Sie außerdem die **Mailbox aus**, um eventuell anfallende Kosten für das anrufende Mobiltelefon zu vermeiden. Indem Sie „##002#“ anrufen, kann die Mailbox bei den meisten Anbietern deaktiviert werden.
- (3.) Bitte beachten Sie, dass Sie vom PROFESSIONAL Finder nur eine Rückmeldung erhalten können, wenn Sie bei einem Anruf Ihre **Rufnummer mitsenden**. Schalten Sie daher die Rufnummer-Übertragung (auch Anrufer-ID), ihres Handys ein.

Sie benötigen zum Einrichten der SIM-Karte nicht unbedingt ein altes Mobiltelefon, in welches die SIM-Karte in Standardgröße passt. Die meisten SIM-Karten sind mittlerweile **flexibel** gestaltet und lassen sich auf Micro- und Nanogröße herunterbrechen und anschließend mithilfe des Rahmens wieder vergrößern.

## 7.2 EINLEGEN DER SIM-KARTE



Damit die SIM-Karte in den Tracker eingelegt werden kann, muss zuvor das SIM-Kartensfach geöffnet werden und der sogenannte **SIM-Kartenslot** herausgeholt werden. Dazu wird der gelbe kleine Knopf auf der Vorderseite des Gerätes mithilfe eines spitzen Gegenstandes betätigt (siehe Abbildung mit Nadel). Legen Sie die SIM-Karte passend in den Kartenslot ein. Die **goldenen Kontakte** müssen dabei **nach oben** zeigen. Als nächsten Schritt kann der **SIM-Kartenslot mit SIM-Karte** wieder in den Finder eingeschoben werden. Die für den PROFESSIONAL Finder verwendete SIM-Karte muss im Standard-Format sein.

PROFESSIONAL Finder von PAJ Version 2.0

© PAJ UG (haftungsbeschränkt)



**Standard**



**Mikro**



**Nano**



## 7.3 ERSTMALIGES STARTEN DES GERÄTES, EINSCHALTEN UND LED-SIGNALE

Der PROFESSIONAL Finder benötigt ca. 1-3 Minuten, um erstmalig Kontakt zu den GPS- und GSM-Signalen aufzubauen. Anschließend beginnt die LED-Leuchte zu blinken. Nachfolgend die Bedeutung der LED-Leuchten, wenn der Finder an die externe Stromversorgung angeschlossen ist, bzw. Strom über die interne Batterie bezieht.

Bedeutung LED-Leuchten:

Signal	Bedeutung
<b>rot blinkt schnell</b>	GSM-Signal vorhanden
<b>rot blinkt langsam</b>	GSM+GPRS-Signal vorhanden
<b>rot leuchtet konstant</b>	Kein GSM+GPRS-Signal vorhanden
<b>grün leuchtet konstant</b>	GPS-Signal vorhanden
<b>alle LED-Leuchten aus</b>	Standby-Modus

## Was muss ich tun, wenn den PROFESSIONAL Finder von PAJ kein Signal empfängt?

Sollte der PROFESSIONAL Finder kein Signal empfangen, so prüfen Sie bitte zuerst die **Funktionsfähigkeit** Ihrer SIM-Karte. Zudem sollten Sie überprüfen, ob die **PIN-Abfrage ausgeschaltet** ist. Ebenso sollten Sie den **Standort wechseln**, wenn sich der Signalzustand nach längerem Warten nicht verändert. Ein weiterer Punkt den zu überprüfen es gilt, sind die **Antennen** für GSM und GPS. Diese müssen laut Anleitung angesteckt werden.

Empfehlenswert für das **erstmalige Starten** des „PROFESSIONAL Finders“ sind Orte, welche **nicht überdacht** sind, z. B. der Garten oder die Terrasse (nicht in der Wohnung, Garage, Keller oder ähnlichem). Bitte beachten Sie, dass an einigen Standorten von dem jeweiligen Netzanbieter kein ausreichendes GPS- und/oder GSM-Signal bereitgestellt wird.

## 7.4 AUTORISIERUNG

Wichtig: Sie müssen Ihre Rufnummer autorisieren, damit Sie den GPS-Tracker nutzen können und ein Missbrauch vermieden wird!

### Einrichtung

Die Autorisierung erfolgt per SMS an den PROFESSIONAL Finder.

„**admin+Passwort** Leerzeichen  
**ihre Mobilfunknummer**“

Beispiel:



**admin123456 01751234567**

Diese Nummer ist nicht die Nummer der SIM-Karte, die in dem GPS-Tracker liegt, sondern die, mit der Sie den GPS-Tracker abfragen möchten!



## weitere Admin-Rufnummern hinzufügen

Insqesamt können Sie bis zu **fünf Rufnummer autorisieren**. Alle diese Nummern erhalten im Alarmfall eine SMS. Um weitere Admin-Rufnummern hinzuzufügen, senden Sie den Admin-Befehl erneut an den PROFESSIONAL Finder.

## Admin-Nummer löschen

Sie können jede hinterlegte Rufnummer wieder als Admin-Rufnummer entfernen.

„**noadmin+Passwort Leerzeichen Rufnummer**“



Beispiel:

**noadmin123456 0175654321**

**Leerzeichen** können in einer abgesendeten SMS als **Zeilenumbruch dargestellt** werden. Bitte achten Sie auf diesen Hinweis, wenn Sie die nachfolgend abgebildeten SMS-Darstellungen als Hilfestellung nutzen.

**Beispielhafte Abbildung der SMS, welche Sie vom GPS-Tracker erhalten:**

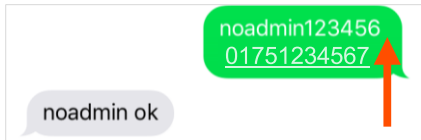

Leerzeichen dargestellt als  
Zeilenumbruch

- (4.) Wenn Sie jetzt das Gerät **anrufen**, um den Standort abzufragen, dann erhält die Admin-Nummer eine **Nachricht** (siehe Standortabfrage). Auf diese Telefonnummer erhalten Sie auch die Alarme.

Es ergeben sich Unterschiede bei der **Autorisierung der Rufnummer** in Bezug auf Netzdienstleistungen vom Inland ins Ausland, als auch vom Ausland ins Inland. Gegebenenfalls ist darauf zu achten, dass die Schreibweise der autorisierten Telefonnummer mit **Ländervorwahl** erfolgt.

Beispiel: Befindet sich ihr PROFESSIONAL Finder im Ausland und soll Informationen an eine deutsche Telefonnummer senden, welche zu diesem Zweck autorisiert wird, muss diese im folgenden Format im Befehl eingebunden werden:

**+491751234567**

## 7.5 PASSWORTÄNDERUNG

Zu Ihrer eigenen **Sicherheit** ist es sehr wichtig, dass Sie das Passwort direkt zu Nutzungsbeginn ändern. Auf diese Weise können nur Sie allein weitere Einstellungen an dem Gerät vornehmen.

Das Passwort muss immer **6 Ziffern** enthalten.  
Standardpasswort: 123456

Das nachfolgende Beispiel beschreibt die Änderung vom Passwort 123456 zu 654321.

„**password+altesPasswort** Leerzeichen  
**neuesPasswort**“

Beispiel

**password123456 654321**

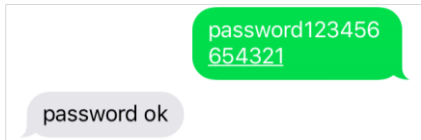

Das Passwort darf **keine Buchstaben** enthalten. Es muss immer aus 6 Ziffern bestehen. Sie können jede Kombination mit Zahlen von 0-9 wählen.

Dieses neu gesetzte Passwort gilt nun allgemein für jede Eingabe eines Befehls, für den ihr PROFESSIONAL Finder das Passwort benötigt.

Des Weiteren bezieht sich das Passwort immer auf das Gerät. Jede der hinterlegten Admin-Rufnummern benutzt somit das **gleiche Passwort**. Dieses muss nur einmal angepasst werden und muss nicht für jede Rufnummer einzeln vergeben werden.

## 7.6 ZURÜCKSETZEN AUF WERKSEINSTELLUNG

Sie können ihren PROFESSIONAL FINDER auf Werkseinstellungen zurücksetzen. Dieser Vorgang kann nur durch die Admin-Rufnummer durchgeführt werden. Anschließend wird die Admin-Rufnummer automatisch gelöscht.

---

**„reset+Passwort“**

Beispiel:

**reset123456**

---



reset123456

reset ok!

## PAJ Finder App

**Kennen Sie schon die neue  
PAJ Finder App?**

---

- ◀ **für IOS und Android**
- ◀ **keine SMS-Befehle mehr merken**
- ◀ **schnell und einfach**
- ◀ **jetzt kostenlos downloaden**



GET IT ON  
**Google Play**



Download on the  
**App Store**

## 8 Geräteeinstellungen und Befehle

Bitte beachten Sie bei den Befehlen die **Groß- und Kleinschreibung** der Buchstaben. Darüber hinaus sind die Anführungszeichen in der SMS **nicht** mitzusenden. Diese dienen lediglich der Befehlseingrenzung. Erhalten Sie eine Fehlermeldung, dann wurde der Befehl nicht angenommen. Kontrollieren Sie die Eingaben bitte sorgfältig und wiederholen Sie dann den Vorgang.



## Tipp:

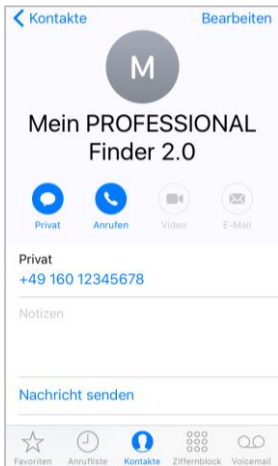

Speichern Sie die Rufnummer des GPS Finders in ihrem Mobiltelefon **als Kontakt** ab. So können Sie schnell und einfach Befehle an ihren PROFESSIONAL Finder senden und auch eine Standortabfrage durchführen.

## 8.1 STANDORTABFRAGE

Wählen Sie die Rufnummer der SIM-Karte, welche in ihrem PROFESSIONAL Finder verwendet wird, um das Gerät anzurufen.

Der PROFESSIONAL Finder weißt den Anruf ab. Anschließend sendet er eine SMS mit den **GPS Informationen**.

Sollte keine autorisierte Nummer hinterlegt sein, wenn der PROFESSIONAL Finder angerufen wird, so sendet er bei jedem Anruf seine **Informationen per SMS** an den Anrufer. Falls eine Admin-Rufnummer hinterlegt ist, sendet der PROFESSIONAL Finder Informationen ausschließlich an diese Admin-Rufnummer.

Die SMS mit den Informationen kann je nach Betriebssystem auf dem Smartphone unterschiedlich aussehen. Den Link zu Google Maps können Sie direkt anwählen und so den Standort des Gerätes in Echtzeit einsehen.

## Bedeutung des SMS-Inhaltes

Angabe	Bedeutung
<b>lat:50.798885</b>	Latitude (Breitengrad)
<b>lon:7.611802</b>	Longitude (Längengrad)
<b>speed:0.24</b>	Geschwindigkeit, in der sich der EASY Finder fortbewegt. Durch die Erdrotation und Wettereinflüsse sind kleine Abweichungen möglich. Eine angezeigte Geschwindigkeit zwischen 0-5 km/h ist völlig normal.
<b>T:17/03/30 09:23</b>	Das Datum wird in englischer Schreibweise angezeigt. Hier ist es der 30. März 2017, 09:23 Uhr.
<b><a href="http://maps.google.com/maps?f=q&amp;q=50.798885,7.611802&amp;z=16">http://maps.google.com/maps?f=q&amp;q=50.798885,7.611802&amp;z=16</a></b>	Direktlink zur Suche über Google Maps
<b>Sensoren</b>	ON = angeschlossen OFF = getrennt
<b>Pwr: ON</b>	Externe Stromversorgung
<b>Door: OFF</b>	Magnetsensor
<b>ACC: OFF</b>	Zündung

## Vorschau iPhone:

lat:50.798607 lon:

7.611603

speed:0.80

T:17/03/30 09:33

<http://>

[maps.google.com/  
maps?](http://maps.google.com/maps?)

[f=q&q=50.798607,7.611  
603&z=16](http://maps.google.com/maps?f=q&q=50.798607,7.611603&z=16)

Pwr: ON Door: OFF

ACC: OFF



SMS-N...



## Vorschau Android

30.03. Heute 09:23 

lat:[50.798560](#) lon:[7.611633](#)

speed:[0.17](#)

T:17/03/[30 09:23](#)

[http://maps.google.com/maps?](http://maps.google.com/maps?f=q&q=50.798560,7.611633&z=16)

[f=q&q=50.798560,7.611633&z=16](http://maps.google.com/maps?f=q&q=50.798560,7.611633&z=16)

Pwr: ON Door: OFF ACC: OFF



Nachricht schreiben

## Ansicht in Google Maps

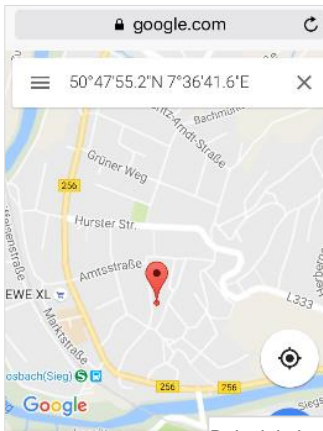

Die Geodaten bestehen aus Latitude (Breitengrad) und Longitude (Längengrad). Über den oben angegebenen Link/Google Maps-Anzeige können Sie mit einem **internetfähigen Smartphone** direkt den aktuellen Standort des Gerätes abrufen.

50°47'55.2"N 7°36'4

Beispiel einer Google Maps-Abbildung auf dem Smartphone.

## 8.2 AUTOMATISCHES SENDEN DES STANDORTES IN INTERVALLEN

Sollten Sie über keine SMS-Flatrate verfügen, so fallen unter Umständen für jede SMS Kosten an.

Der PROFESSIONAL Finder ist so ausgestattet, dass er automatisch eine SMS mit den obenstehenden Informationen in einem **festgelegten Intervall** an die autorisierten Nummern senden kann.

### Einrichtung mit begrenzter Anzahl:

„fix040s020n+passwort“

Beispiel:



fix040s020n123456

Es werden nun alle 40 Sekunden, 20 Mal in Folge, Informationen an die autorisierten Nummern gesendet.

Wie Sie eine unbegrenzte Anzahl festlegen und die Funktion löschen können, ist auf den folgenden Seiten beschrieben.

s=Sekunden; m=Minuten; h=Stunden  
hier alle 40 Sekunden

n=Anzahl  
hier 20 Mal

**fix040s020nPasswort**

### unbegrenzte Anzahl festlegen

Setzen Sie dazu den Wert **\*\*\*n** ein. Der Finder sendet nun alle 40 Sekunden SMS an die autorisierte Nummer, bis die Funktion widerrufen wird.

**„fix040s\*\*\*n+Passwort“**

Beispiel:



**fix040s\*\*\*n123456**



## Löschen der Funktion:

Senden Sie eine SMS mit folgendem Inhalt an den PROFESSIONAL Finder von PAJ:

„**notn+Passwort**“

Beispiel:  
 **notn123456**

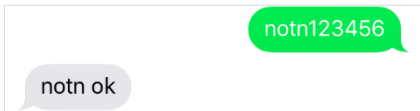

Die Zahlen **müssen 3-stellig** sein und dürfen den Wert von 255 nicht überschreiten. Das kleinste Zeitintervall liegt bei 20 Sekunden.

## Vorschau iPhone

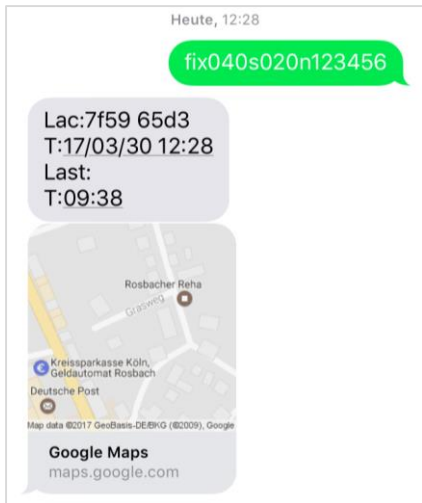

## Vorschau Android:

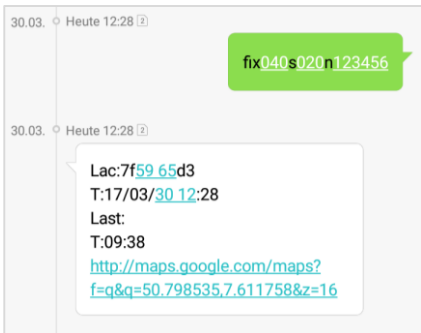

### 8.3 DATENSPEICHERUNG AUF EINER MICRO SD-KARTE

Der PROFESSIONAL Finder von PAJ kann seine Positionsdaten automatisch in festgelegten Intervallen auf einer Micro SD-Karte **speichern**. Diese muss dazu in das für die SD-Karte vorgesehene Fach eingelegt werden. Die Speicherkarte sollte eine Speicherkapazität zwischen **1GB - 2GB** haben.

#### Speicherung mit begrenzter Anzahl

„saveZeitsAnzahln+Passwort“

Beispiel:



**save030s005n123456**

save030s005n123456

save ok

## Speicherung mit unbegrenzter Anzahl

„saveZeits\*\*\*n+Passwort“

Beispiel:



save030s\*\*\*n123456

save060s\*\*\*n123456

save ok

Bei der **Speicherung mit begrenzter Anzahl** erfolgt die Speicherung der Positionsdaten nur so oft, wie im Befehl angegeben.

Bei der **Speicherung mit unbegrenzter Anzahl** werden die Daten solange auf der SD-Karte gespeichert, bis die Funktion mit dem entsprechenden Befehl widerrufen wird

## Speicherung beenden

„nosave+Passwort“



Beispiel:

**nosave123456**

## Löschen aller Daten auf der Micro SD-Karte

„clear+Passwort“

Beispiel:

**clear123456**

## Auswertung der Daten

Es gibt zwei verschiedene Möglichkeiten, die gespeicherten Daten auf der Micro SD-Karte auszuwerten und aufzubereiten. Eine Schnellauswertung, sowie eine ausführliche Auswertung. In beiden Fällen muss die SD-Karte aus dem Finder genommen und in einen PC mit Internetverbindung eingelegt werden.

### Schnellauswertung

Die Daten werden Ihnen bei Google Maps angezeigt.

- (1.) Öffnen Sie das Laufwerk der SD-Karte und die darin enthaltene Textdatei.

PROFESSIONAL Finder von PAJ Version 2.0

© PAJ UG (haftungsbeschränkt)

- (2.) Kopieren Sie den ganzen Text.
- (3.) Öffnen Sie folgende Website:  
[http://www.gpsvisualizer.com/map\\_input?form=google](http://www.gpsvisualizer.com/map_input?form=google)
- (4.) Fügen Sie den zuvor kopierten Text in das freie Textfeld rechts unten mit der Überschrift „Or paste your data here:“ ein.
- (5.) Klicken Sie darüber auf „Draw the map“.
- (6.) Daraufhin werden Ihnen die Positionsdaten bei Google Maps angezeigt.

## **ausführliche Auswertung**

Die Daten werden bei Google Earth ausgewertet.

- (1.) Laden Sie bitte zunächst Google Earth herunter und installieren es ordnungsgemäß auf ihrem PC.  
<https://www.google.de/intl/de/earth/>
- (2.) Öffnen Sie das Laufwerk der SD-Karte und die darin enthaltene Textdatei.
- (3.) Kopieren Sie den ganzen Text.
- (4.) Öffnen Sie folgende Website:  
[http://www.gpsvisualizer.com/map\\_input?form=googleearth](http://www.gpsvisualizer.com/map_input?form=googleearth)
- (5.) Fügen Sie den zuvor kopierten Text in das freie Textfeld rechts unten mit der Überschrift „Or paste your data here:“ ein.
- (6.) Klicken Sie anschließend auf den Button „Create KML file“
- (7.) Eine neue Seite öffnet sich im Browser. Hier bitte die Datei mit der Endung kmz öffnen. Die Datei wird automatisch heruntergeladen.



- (8.)** Diese Datei können Sie nun von ihrem PC aus öffnen (bitte darauf achten, in welchem Ordner sich die Datei nach dem Download befindet).
- (9.)** Google Earth sollte sich nun automatisch öffnen und die Datei auswerten.
- (10.)** Sie können ihre zurückgelegte Strecke nun anschauen und nachverfolgen.

## 8.4 RADIUS-ALARM

Der PROFESSIONAL Finder hat die Funktion, dass er eine SMS an die autorisierten Nummern sendet, sobald er einen vorher **festgesetzten Umkreis** (Radius) verlässt. Nach Einrichtung dieser Funktion muss der PROFESSIONAL Finder von PAJ zunächst **10 Minuten** an dem festzulegenden Standpunkt stehen, damit sich der Radius-Alarm einstellt. Dieser **Standort bildet den Mittelpunkt** des Radius. Steht das Gerät danach erneut an einem anderen Standpunkt für wiederum 10 Minuten, stellt sich der Radius dort herum erneut ein.

Der Radius wird immer in **Metern** angegeben. Im Befehl müssen dazu immer **4 Ziffern** verwendet werden. Z. B. für 200 Meter 0200, für 1500 Meter 1500. Um Fehlalarme zu vermeiden sind 200 Meter **mindestens** anzugeben.

## Einrichtung

Senden Sie eine SMS mit dem Inhalt an den PROFESSIONAL Finder von PAJ:

„**move+Passwort Leerzeichen Radius**“

Beispiel:



**move123456 0200**

Verlässt der Tracker diesen Bereich, wird ein Alarm ausgelöst. Im Falle eines Alarms sendet er eine SMS mit dem Inhalt

„**move alarm!+Informationen**“

an die autorisierten Nummern.

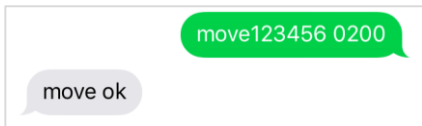

## Radius ändern

Möchten Sie den **Radius ändern** senden Sie bitte die gleiche SMS mit **angepasster Angabe** für die Meter an den Finder. Bitte achten Sie darauf, dass der Radius nicht zu klein ist, damit es nicht zu einem Fehlalarm kommt.

„move+PasswortLeerzeichenRadiusneu“



Beispiel  
radius123456 1500

## Löschen der Funktion:

Senden Sie eine SMS mit dem Inhalt an den PROFESSIONAL Finder von PAJ:

„nomove+Passwort“



Beispiel  
nomove123456

## 8.5 ERSCHÜTTERUNGALARM

Mit Hilfe des Erschütterungsalarms sendet Ihnen der PROFESSIONAL Finder eine Alarm-SMS mit Standortinformationen an die autorisierte Nummer, sobald der FINDER erschüttert bzw. bewegt wird. Damit es zu keinen Fehlalarmen kommt haben Sie die Möglichkeit diesen Sensor in verschiedene Sensitivitätsstufen einzustellen.

### Aktivieren der Funktion:

Senden Sie eine SMS mit dem Inhalt an den PROFESSIONAL Finder von PAJ:

„**arm+Passwort**“

Beispiel:

**arm123456**

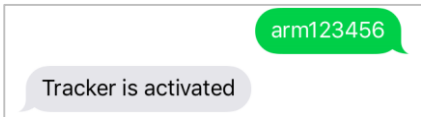

---

---

## Löschen der Funktion:

Senden Sie eine SMS mit dem Inhalt an den  
PROFESSIONAL Finder von PAJ:

---

„**disarm+Passwort**“



Beispiel  
**disarm123456**

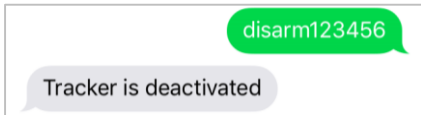

## Einstellen der Sensibilität

Sie haben die Möglichkeit den Erschütterungssensor hinsichtlich seiner Sensibilität in drei Stufen einzustellen. Der generelle Befehl für diese Funktion lautet:

„**sensitivity+Passwort Leerzeichen Stufe**“

Die Empfindlichkeit gliedert sich dabei wie folgt:

**Stufe 1** sehr empfindlich

**Befehl:** **sensitivity123456 1**

**Beispiel:** Zuschlagen einer Autotür

**Stufe 2** mäßig empfindlich

**Befehl:** **sensitivity123456 2**

**Beispiel:** starkes Rütteln am Auto

**Stufe 3** wenig empfindlich

**Befehl:** **sensitivity123456 3**

**Beispiel:** Wegfahren des Autos

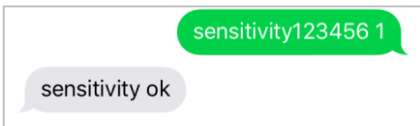

## 8.6 ZEITEINSTELLUNG

Je nachdem, wo sich der PROFESSIONAL Finder befindet, könnte er sich in einer anderen **Zeitzone** befinden. Sie können die gewünschte Zeit mithilfe der richtigen Zeitzone einstellen.

---

„**time** Leerzeichen **zone+Passwort** Leerzeichen  
**Zeitzone**“



Beispiel

**time zone123456 1**

---



time zone123456 1



time ok

Der Wert der Uhrzeit für Deutschland ist „1“ bzw. „2“ während der Sommerzeit. Auf der Homepage **www.zeitzonen.de** finden Sie weitere Informationen darüber, in welcher Zeitzone Sie sich gerade befinden.



## 8.7 KORRIDOR-ALARM

Legen Sie einen Korridor fest, in welchem sich der PROFESSIONAL Finder von PAJ aufhalten darf. Wird dieser Bereich verlassen, so sendet der Finder eine SMS mit entsprechenden Informationen an die autorisierten Rufnummern.

Auf den folgenden Seiten erhalten Sie die Längen- und Breitengrade für die Einstellungen:

- (1.) <http://www.gorissen.info/Pierre/maps/googleMapLocationv3.php>
- (2.) [www.mapper.acme.com](http://www.mapper.acme.com)

Bei einem Korridor handelt es sich, anders als beim Radiusalarm, um ein rechteckiges Gebiet. Die Eckdaten bilden Längen- und Breitengrad der **oberen linken**, sowie der **unteren rechten** Ecke.

## Einrichtung

Der PROFESSIONAL Finder muss sich während der Einrichtung ca. 10 Minuten an einer Stelle im Korridor befinden. Zur einfacheren Beschreibung sind nachfolgend abgekürzt:

latitude (Breitengrad) oben links	-> BOL
longitude (Längengrad) oben links	-> LOL
latitude (Breitengrad) unten rechts	-> BUR
longitude (Längengrad) unten rechts	-> LUR

**„stockade+Passwort Leerzeichen  
BOL,LOL;BUR,LUR“**

Beispiel:



**stockade123456 30.495171,  
-84.363157;30.392167,-84.221021**

Da der Befehl sehr lang ist, werden Leerzeichen häufig als Zeilenumbruch dargestellt. Es erfolgt bei der Eingabe lediglich **ein Leerzeichen**, wie in der Beschreibung angegeben. Wird der festgelegte Korridor verlassen, erfolgt eine Alarm-SMS an die autorisierten Rufnummern.

Beispiel 1

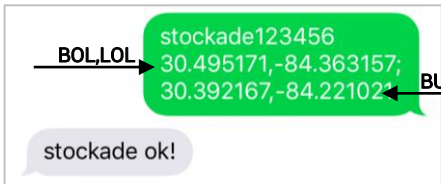

Beispiel 2



## Neuen Korridor festlegen

Möchten Sie den **Korridor ändern**, senden Sie einfach den gleichen Befehl mit angepassten Daten für Längen- und Breitengrad für die obere linke, sowie die untere rechte Ecke, erneut an den PROFESSIONAL Finder. Die Daten werden **aktualisiert**. Achten Sie darauf, dass das Gerät sich etwa 10 Minuten an einem Punkt im Korridor befindet, während Sie diese Einstellung vornehmen.

## Löschen der Funktion

Möchten Sie keinen Korridor mehr festlegen, können die Einstellungen dazu gelöscht werden.

---

### „nostockade+Passwort“



Beispiel:

**nostockade123456**

---

## 8.8 STIMMENKONTROLLE

In diesem Modus nimmt der PROFESSIONAL Finder 2.0 von PAJ den Anruf an und Sie hören über das Mikrofon die Gespräche in der Umgebung des Mikrofons mit. Um die Funktion zu aktivieren, muss vom standardmäßigen Trackingmodus in den Wanzenmodus geschaltet werden.

### Wanzenmodus einschalten

„**monitor+Passwort**“

 Beispiel:  
**monitor123456**

**monitor123456**

**monitor ok!**

## Trackingmodus einschalten

Schalten Sie den PROFESSIONAL Finder 2.0 von PAJ zurück in den Trackingmodus, wird der Wanzenmodus automatisch ausgeschaltet. Sie können also zwischen beiden Modi wechseln.

„**tracker+Passwort**“



Beispiel:

**tracker123456**

tracker123456

tracker ok!

## 8.9 ALARM BEI GESCHWINDIGKEITSÜBERSCHREITUNG

Diese Funktion erlaubt es, bei Überschreiten einer bestimmten Geschwindigkeit eine SMS an die autorisierten Nummern zu senden.

### Einrichtung:

Senden Sie eine SMS mit dem Inhalt an den PROFESSIONAL Finder von PAJ:

„**speed+Passwort Leerzeichen km/h**“

Beispiel:



**speed123456 080**

speed123456 080

speed ok

## Löschen der Funktion

Senden Sie eine SMS mit dem Inhalt:

„**nospeed+Passwort**“



Beispiel:

**nospeed123456**

nospeed ok

nospeed123456

Als **Mindestgeschwindigkeit** muss **050** (50 km/h) angegeben werden. Achten Sie bitte auch darauf, dass die Zahl immer **dreistellig** sein muss.



## 8.10 ALARM BEI ABKLEMMEN DER EXTERNEN STROMVERSORGUNG

Sollte der GPS-Tracker von der externen Stromversorgung abgeklemmt werden, dann erhalten Sie **umgehend eine Alarm-SMS**, damit Sie rechtzeitig eingreifen können. Um Sie hinsichtlich des Standortes weiterhin auf dem Laufenden zu halten, sendet der GPS-Tracker nachfolgend **alle 3 Minuten** eine SMS mit den Koordinaten an die autorisierte Nummer, bis diese Funktion widerrufen wird. In dieser Phase wird der GPS-Tracker durch den internen Akku mit Strom versorgt, um seine Signale senden zu können. Diese Funktion ist **standardmäßig eingeschaltet**. Wenn Sie keine Benachrichtigungen beim Trennen der externen Stromversorgung wünschen, kann diese Funktion ausgeschaltet werden. Im Falle eines Alarms sendet der Finder die SMS **Power alarm!**, sowie die dazugehörigen Informationen.

## Ausschalten der Benachrichtigung

„**extpower+Passwort Leerzeichen off**“



Beispiel:

**extpower123456 off**

extpower123456 off

extpower off ok

## Anschalten der Benachrichtigung

„**extpower+Passwort Leerzeichen on**“



Beispiel:

**extpower123456 on**

extpower123456 on

extpower on ok

## 8.11 SOS-KNOPF

Wird der SOS-Knopf **3 Sekunden** lang betätigt, sendet der Finder SMS mit dieser Information an alle autorisierten Nummern. Dieser Hilferuf wird alle drei Minuten gesendet, bis **einer der Empfänger eine SMS zurücksendet**.



help me

---

Der Finder antwortet mit einer SMS und sendet danach keine weiteren SOS-Informationen, bis der SOS-Knopf wieder betätigt wird.

Der SOS-Knopf des PROFESSIONAL Finder von PAJ kann **individuell** nach ihren Bedürfnissen verlegt werden. Am besten eignen sich dazu Stellen, welche **leicht verdeckt** und nicht direkt sichtbar sind. Ein Beispiel dafür wäre ein Platz unterhalb des Lenkrades.

help me!  
lat:50.798552  
long:7.611677  
speed:0.00  
T:17/03/31 12:47



**Google Maps**  
maps.google.com

help me

help ok

## 8.12 GERINGER BATTERIESTAND

Sollte die **Akkuleistung** des Finders unter 3,55 V (ca. 10 %) sinken, wird SMS mit den entsprechenden Informationen an die autorisierten Nummern gesendet. Diese Funktion ist **standardmäßig angestellt**. Sie können diese automatische Information auf Wunsch ausstellen.

### Benachrichtigung ausstellen

„lowbattery+Passwort Leerzeichen off“

Befehl



lowbattery123456 off

lowbattery123456 off

lowbattery off ok

## Anschalten der Benachrichtigung

„lowbattery+Passwort Leerzeichen on“

Befehl



lowbattery123456 on

lowbattery123456 on

lowbattery on ok

Die Information über den geringen Batteriestand bezieht sich ausschließlich auf die **interne, im Finder verbaute Batterie**. Wir empfehlen bei dauerhafte Nutzung dringend den PROFESSIONAL Finder von PAJ über die **externe Stromversorgung** zu laden. Die interne Batterie ist ausschließlich dazu gedacht, Informationen auch bei einer eventuellen Trennung von der KFZ-Batterie zu senden.

## 8.13 STANDBY-MODUS

Dieser Modus ist **standardmäßig angeschaltet**, um Energie zu sparen. Der Finder sucht sich mit dieser Einstellung ein GPS-Signal, sobald er angerufen wird. Möchten Sie, dass der PROFESSIONAL Finder von PAJ permanent eine Verbindung zum GPS-Netz hält, können Sie diesen Modus ausschalten.

### Ausschalten des Standby-Modus

„**sleep+Passwort Leerzeichen off**“

Beispiel:



**sleep123456 off**

sleep123456 off

sleep off ok!

Bitte beachten Sie, dass die GPS-Daten **unmittelbar** nach dem Standby-Modus nicht immer exakt sein können. Warten Sie einen Augenblick und fragen Sie den PROFESSIONAL Finder **noch einmal ab**, damit die Koordinaten **exakter** werden.

## Anschalten des Standby-Modus

Der PROFESSIONAL Finder von PAJ kann wieder in den Standby-Modus wechseln, sodass er sich ein GPS-Signal sucht, sobald er angerufen wird.

„**sleep+Passwort Leerzeichen on**“

Beispiel:



**sleep123456 on**

sleep123456 on

sleep on ok!



## 8.14 DIE WICHTIGSTEN BEFEHLE IN DER ÜBERSICHT

<b>Funktion</b>	<b>Beschreibung</b>
<b>Werkseinstellung</b>	begin+Passwort <b>begin123456</b>
<b>Rufnummer autorisieren</b>	admin+Passwort+Leerzeichen+Nummer <b>admin123456 0160123456</b>
<b>Passwort ändern</b>	Passwort+altes Passwort+Leerzeichen+neues Passwort <b>password123456 654321</b>
<b>Intervall</b>	fix040s020+Passwort <b>fix040s020123456</b>
<b>Korridor festlegen</b>	Stockade+Passwort+Leerzeichen+BOL,LOL;BUR,LUR <b>stockade123456 0.798789,22.879789;25.525225,50.111111</b>
<b>Wanzenmodus</b>	monitor+Passwort <b>monitor123456</b>
<b>Trackingmodus</b>	tracker+Passwort <b>tracker123456</b>
<b>Radius</b>	move+Passwort+Leerzeichen+Radius <b>move123456 0200</b>
<b>Zeiteinstellung</b>	time+Leerzeichen+zone+Passwort+Leerzeichen+Zeitzone

	<b>time zone123456 1</b>
<b>IMEI-Überprüfung</b>	imei+Passwort <b>imei123456</b>
<b>Abklemmen ext. Stromversorgung</b>	extpower+Passwort+Leerzeichen+on <b>extpower123456 on</b>
<b>Geschwindigkeits-alarm</b>	speed+Passwort+Leerzeichen+080 <b>speed123456 080</b>
<b>Daten speichern begrenzt</b>	save030s005n+Passwort <b>save030s005n123456</b>
<b>Daten speichern unbegrenzt</b>	save030s***n+Passwort <b>save030s***n123456</b>
<b>Standby-Modus</b>	sleep+Passwort+Leerzeichen+on <b>sleep123456 on</b>
<b>Benachrichtigung bei geringem Batteriestand ausstellen</b>	lowbattery+Passwort+Leerzeichen+off <b>lowbattery123456 off</b>

## 9 Die am häufigsten gestellten Fragen im Überblick

- (1.) Was tun, wenn die LED durchgehend leuchtet?
- ✓ Standort wechseln
  - ✓ Prüfen, ob die PIN-Code-Abfrage der SIM-Karte vor dem Einlegen in den PROFESSIONAL Finder ausgestellt wurde
  - ✓ Den PROFESSIONAL Finder bitte über einen längeren Zeitraum direkt mit Hilfe des Ladekabels aufladen und anschließend erneut anschalten
- (2.) Warum erhalte ich eine Fehlermeldung per SMS?
- ✓ Bitte beachten Sie bei den Befehlen die Groß- und Kleinschreibung der Buchstaben. Auch sind die Pluszeichen (+) und die Anführungszeichen („“) nicht mitzusenden. Erhalten Sie eine Fehlermeldung, dann wurde der Befehl nicht angenommen. Kontrollieren Sie die Eingaben bitte sorgfältig und wiederholen Sie dann den Vorgang.
- (3.) Wie setze ich den PROFESSIONAL Finder auf Werkseinstellung zurück?
- ✓ Siehe Punkt 5.7.

- (4.) Müssen die in der Anleitung mit aufgeführten Anführungszeichen ebenfalls versendet werden?
- ✓ Nein! Dies dient nur zur Eingrenzung des Befehls.
- (5.) Müssen die in den abgebildeten SMS angezeigten Zeilenbrüche ebenfalls setzen?
- ✓ Nein! Leerzeichen in abgesendeten SMS können als Zeilenbruch angezeigt werden. Bitte auf die Schreibweise im Beispiel achten.
- (6.) Ergeben sich Unterschiede bei der Nutzung des Finders im Ausland?
- ✓ Ja! Das Format der Rufnummer, auf die die Alarme gesendet werden sollen, muss angepasst werden. Eine detaillierte Beschreibung und ein Beispiel finden Sie auf Seite 33.

## 10 Das Ortungsportal von PAJ



### 10.1 PORTALZUGANG REGISTRIEREN

**Sichern Sie sich Ihren Zugang**

**EINFACH, GÜNSTIG und PROFESSIONELL**

Um Ihren GPS-Sender ganz einfach online nachverfolgen zu können, haben wir ein Ortungsportal für Sie entwickelt. Hier können Sie beispielsweise die Position in Intervallen abfragen, einen Geo-Zaun einrichten und Vieles mehr.

Unser Ortungsportal finden Sie direkt bei uns im Shop:

PROFESSIONAL Finder von PAJ Version 2.0

© PAJ UG (haftungsbeschränkt)

» [WWW.PAJ-GPS.DE](http://WWW.PAJ-GPS.DE) »

- ✓ Sollten Sie noch keinen Zugang haben, dann können Sie unser Ortungsportal auch vorab **14 Tage unverbindlich und kostenlos testen**.
- ✓ Auf den nächsten Seiten beschreiben wir Ihnen detailliert, wie Sie vorgehen müssen, um Ihren GPS-Tracker mit dem Ortungsportal nutzen zu können.

- (1.) Gehen Sie hierzu auf die nachfolgende Website und dort auf „Testzugang“

» [PORTAL.PAJ-GPS.DE](https://portal.paj-gps.de) »

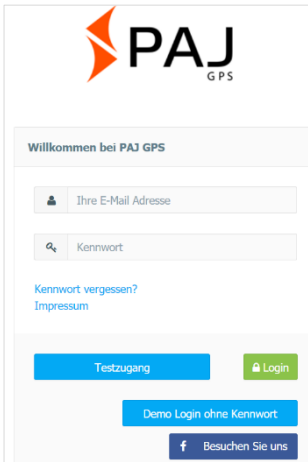

**PAJ**  
GPS

Willkommen bei PAJ GPS

[Kennwort vergessen?](#)  
[Impressum](#)

[Testzugang](#) [Login](#)

[Demo Login ohne Kennwort](#)

[f Besuchen Sie uns](#)

PROFESSIONAL Finder von PAJ Version 2.0  
© PAJ UG (haftungsbeschränkt)

- (2.) Bitte füllen Sie das Formular zur Registrierung ihres Testzugangs aus.
- (3.) Dazu müssen Sie die IMEI-Nummer des Finders abfragen. (Siehe Seite 79)
- (4.) Anschließend erhalten Sie eine E-Mail, in der wir Ihnen die Erstellung des Zugangs bestätigen.
- (5.) In dieser E-Mail müssen Sie auf den Aktivierungslink klicken, damit sichergestellt wird, dass Sie den Zugang beantragt haben.
- (6.) In derselben E-Mail erhalten Sie ebenfalls Ihren Benutzernamen und Ihr Kennwort. Hiermit können Sie sich direkt unter [portal.paj-gps.de/mobil](http://portal.paj-gps.de/mobil) einloggen.



## Beispiel:

Sehr geehrter Herr Mustermann,

Ihr PAJ GPS Portalzugang wurde eingerichtet.  
Bevor Sie Ihren Zugang nutzen können, müssen Sie  
den Empfang dieser E-Mail bestätigen.  
Bitte klicken Sie hierzu auf den nachfolgenden Link:

<http://portal.paj-gps.dexxxxxxxxxxxxxxxxxxxx>

*Diesen Link müssen Sie in Ihrer E-Mail bestätigen.*

Erst danach können Sie sich mit folgenden  
Zugangsdaten unter der Adresse  
[portal.paj-gps.de/mobil](http://portal.paj-gps.de/mobil) einloggen.

Ihr Benutzername lautet:

[Ihre E-Mailadresse]

Ihr Kennwort lautet: xxxxxx

- (7.) Stellen Sie bitte vor Aktivierung des Trackers sicher:
- ◀ SIM-Karte ist aktiviert
  - ◀ PIN-Code Abfrage der SIM-Karte ist deaktiviert
  - ◀ Ihre SIM-Karte verfügt über ein Datenvolumen
  - ◀ Bei SIM-Karten von z. B.: Blau, Nettokom, O2 und Alditalk ist dies in der Regel automatisch gegeben. Bei SIM-Karten von Congstar, Telekom oder Vodafone müssen Sie dies meistens noch einmal manuell freischalten/buchen.
  - ◀ SIM-Karte ist wie vorgesehen in den Finder eingelegt.
  - ◀ Der FINDER ist eingeschaltet bzw. an die externe Stromversorgung angeschlossen.

## 10.2 PROFESSIONAL FINDER VON PAJ MIT DEM ORTUNGSPORTAL VERBINDEN

Bitte senden Sie die folgenden Konfigurationsbefehle in vorgegebener Reihenfolge per SMS an ihren Finder:

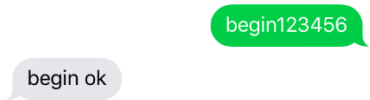
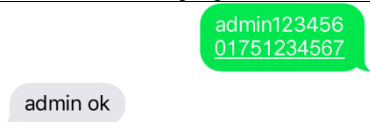
<b>Initialisieren des Gerätes</b>
begin123456
 A screenshot of an SMS conversation. A green bubble on the right contains the text 'begin123456'. A grey bubble on the left contains the text 'begin ok'.
<b>Setzen der Admin-Telefonnummer</b>
admin123456 01751234567
Anstatt der 01751234567 bitte die Telefonnummer von Ihrem Handy. Bitte achten Sie darauf, dass Sie NICHT die Telefonnummer der SIM-Karte nehmen, welche Sie in den FINDER eingelegt haben.
 A screenshot of an SMS conversation. A green bubble on the right contains the text 'admin123456' and '01751234567'. A grey bubble on the left contains the text 'admin ok'.
<b>Setzen der Portalserveradresse sowie des Portalserver Ports</b>

PROFESSIONAL Finder von PAJ Version 2.0  
© PAJ UG (haftungsbeschränkt)

**adminip123456 82.223.7.208 1155**

adminip123456  
82.223.7.208 1155

adminip ok

### **Setzen der APN-Daten**

Bitte achten Sie nachfolgend darauf, dass die Angaben APN\_NAME, APN\_PASSWORT und APN\_BENUTZER exemplarisch sind und auf die von Ihnen verwendete SIM-Karte angepasst werden müssen. In den nachfolgenden drei Abbildungen haben wir als Muster die Daten von Blau.de hinterlegt. In der ab Seite 90 aufgeführten Tabelle finden Sie eine Übersicht bezüglich möglicher APN-Daten welche zu Ihnen passen.

### apn123456 APN\_NAME

Durch die APN weiß der GPS-Tracker über welchen Netzanbieter er die Daten an das Ortungsportal senden muss. Mit der jeweiligen APN legen Sie den Netz-Zugangspunkt fest.

apn123456  
internet.eplus.de

apn ok

### up123456 APN\_BENUTZER APN\_PASSWORT

up123456 eplus gprs

user,password ok!

### GPS-Tracker in GPRS-Modus schalten

### gprs123456

gprs123456

GPRS OK!

## Setzen des Standby-Modus

```
less gprs123456 on
```

```
less gprs123456 on
```

```
Less gprs on ok
```

## Setzen des Sendeintervalls (auf diesen Befehl antwortet der Finder nicht)

```
fix300s***n123456
```

```
fix300s***n123456
```

**Setzen der Zeitzone**  
(hier 0, der Portalserver berechnet die korrekte Zeitzone)

time zone123456 0

time zone123456 0

time ok

**Erweiterung des Datenprotokolls**

protocol123456 Leerschritt 18 Leerschritt out

protocol123456 18 out

change protocol success

## Setzen der Positionsübermittlung bei einer Kurve

angle123456 Leerschritt 30

angle123456 30

angle ok

Sollten Sie hiervon abweichende Einstellungen setzen oder oben genannte Angaben vertauschen, ist eine reibungslose Kommunikation mit unseren Ortungsportal-servern nicht mehr sichergestellt. Bitte achten Sie auf **LEERZEICHEN** und die **Groß- und Kleinschreibung**.



Produkt	Anbieter	APN	Benutzer-name	Passwort
<b>Blau Netzclub, kostenlos 1&amp;1 Notebook Flat</b>	Blau	internet.eplus.de	eplus	gprs
	Netzclub	pinternet. interkom.de	nicht erforderlich	nicht erforderlich
	1&1	mail.partner.de	nicht erforderlich	nicht erforderlich
<b>Simyo</b>	Simyo	internet.eplus.de	simyo	simyo
<b>Congstar</b>	Congstar	internet.t-mobile	tmobile	tm
<b>Telekom Vertrag</b>	Telekom	internet.t-mobile	tmobile	tm
<b>Telekom Prepaid</b>	Telekom	internet-t-mobile	tmobile	tm
<b>Aldi Talk</b>	Aldi	internet.eplus.de	eplus	gprs
<b>NettoKOM</b>	Netto	internet.eplus.de	nettokom	nettokom
<b>n-tv go!</b>	n-tv	gprs.gtcom.de	nicht erforderlich	nicht erforderlich
<b>ePlus</b>	ePlus	internet.eplus.de	eplus	eplus

PROFESSIONAL Finder von PAJ Version 2.0

© PAJ UG (haftungsbeschränkt)

<b>Vodafone</b>	Vodafone	web.vodafone.de	nicht erforderlich	nicht erforderlich
<b>Fyve</b>	Fyve	web.vodafone.de	nicht erforderlich	nicht erforderlich
<b>Tchibo</b>	Tchibo	wapmobil1	nicht erforderlich	nicht erforderlich
<b>Alice</b>	Alice	internet.partner1	nicht erforderlich	nicht erforderlich
<b>O2 Vertrag</b>	O2	internet	nicht erforderlich	nicht erforderlich
<b>O2 Prepaid</b>	O2	pinternet. interkom.de	nicht erforderlich	nicht erforderlich
<b>Tele Ring</b>	Tele Ring	web	nicht erforderlich	web
<b>A1</b>	A1	A1.net	nicht erforderlich	ppp
<b>yesss!</b>	yesss!	web.yesss.at	nicht erforderlich	pp

<b>One Orange</b>	One Orange	web.one.at	web	web
<b>Bob</b>	Bib	bob.at	data@bob.at	ppp
<b>Drei</b>	Drei	drei.at	nicht erforderlich	nicht erforderlich
<b>Sunrise.ch</b>	Sunrise.ch	internet	nicht erforderlich	nicht erforderlich

- (8.) Sollte dies alles funktioniert haben, dann erhalten Sie im nächsten Schritt eine Bestätigung per E-Mail

**Beispiel:**

Sehr geehrter Herr Mustermann,

wir freuen uns Ihnen mitteilen zu können, dass Ihr Ortungsgerät mit der IMEI Nummer 123412341234 soeben einen ersten Datensatz an unsere Ortungsserver übertragen hat. Dies bedeutet, dass Sie sich nun wie gewünscht mit den Ihnen bereits übermittelten Zugangsdaten anmelden können.

- (9.) Anschließend können Sie das Ortungsportal mit seinen zahlreichen Funktionen nutzen.



Wenn Sie das Ortungsportal über die Testphase hinaus nutzen möchten, dann können Sie dies ganz einfach über unseren Shop verlängern.

Hier geht's zum Shop:

» [WWW.PAJ-GPS.DE](http://WWW.PAJ-GPS.DE) »



### 10.3 ABMELDUNG/INTERNETVERBINDUNG TRENNEN

Möchten Sie die Datenübertragung ihres ALLROUND Finders an das Ortungsportal unterbrechen oder trennen, dann können Sie dies durch das Ausschalten der Datenverbindung (GPRS-Modus ausschalten) durchführen.

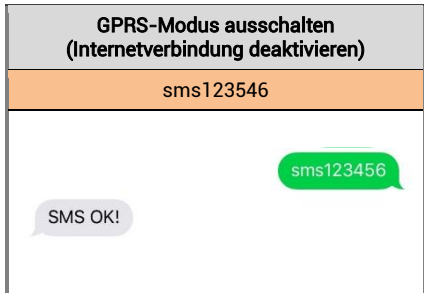

## **10.4 TESTZUGANG UND DAUERHAFTE ORTUNGSPORTALNUTZUNG**

Der von uns angebotene Testzugang gestattet Ihnen einen Einblick in alle Funktionen und Bereiche des PAJ-Ortungsportals. Diese Version ist kostenlos und auf 14 Tage beschränkt. Nach Ablauf dieser Frist wird der kostenlose Testzugang automatisch beendet.

Für die dauerhafte Nutzung des Ortungsportals von PAJ können Sie sich in unserem Shop einen Zugang individuellen nach Ihren Bedürfnissen zusammenstellen (Seite 99).

## 11 Sicherheit

### **Einschalten**

Schalten Sie das Gerät nicht ein, wenn der Einsatz von GPS-Trackern verboten ist, es Störungen verursachen kann oder Gefahren entstehen können.

### **Interferenzen**

Bei mobilen Geräten kann es zu Störungen durch Interferenzen kommen, die die Leistung beeinträchtigen können.

### **Ausschalten**

Bitte beachten Sie alle Gebote und Verbote und schalten Sie den PROFESSIONAL Finder in Gefahrenbereichen sofort aus. Des Weiteren sollte dieser in der Nähe von beispielsweise medizinischen Geräten, Kraftstoffen und Chemikalien, sowie in Sprenggebieten nicht verwendet werden.



## **Wasserdicht**

Der PROFESSIONAL Finder ist nicht gegen Feuchtigkeit und Wasser geschützt. Bitte verwenden und bewahren Sie diesen daher nur in trockener Umgebung auf.

## **Qualifizierter Kundendienst**

Die Reparatur und Installation des PROFESSIONAL Finders darf nur durch qualifiziertes Fachpersonal erfolgen.

## **Überwachung**

Es ist strafbar Dritte ohne deren Einverständnis mittels eines GPS-Trackers zu überwachen.

## 12 Hinweis zur Entsorgung von Altbatterien

Der nachfolgende Hinweis richtet sich an diejenigen, welche Batterien oder Produkte mit eingebauten Batterien verwenden und in der an sie gelieferten Form nicht mehr weiterveräußern (Endnutzer).

Batterien dürfen nicht über den Hausmüll entsorgt werden. Sie sind zur Rückgabe von Altbatterien gesetzlich verpflichtet, damit eine fachgerechte Entsorgung gewährleistet werden kann. Sie können Altbatterien an einer kommunalen Sammelstelle oder im Handel vor Ort abgeben. Auch wir sind als Vertreiber von Batterien zur Rücknahme von Altbatterien verpflichtet, wobei sich unsere Verpflichtung der Rücknahme lediglich auf die Art der Altbatterien beschränkt, die wir als Neubatterien in unserem Sortiment führen oder geführt haben. Altbatterien vorgenannter Art können Sie daher entweder ausreichend frankiert an uns zurücksenden oder direkt an unser Versandlager bei folgender Adresse unentgeltlich abgeben:

## PAJ UG (haftungsbeschränkt)

Am Wieschen 1  
51570 Windeck  
Deutschland

E-Mail: [info@paj-gps.de](mailto:info@paj-gps.de)

### 12.1 BEDEUTUNG DER BATTERIESYMBOLLE

Batterien sind mit dem Symbol einer durchgekreuzten Mülltonne gekennzeichnet (siehe nachfolgende Abbildung). Dieses Symbol weist darauf hin, dass Batterien nicht in den Hausmüll gegeben werden dürfen. Bei Batterien, die mehr als 0,0005 Masseprozent Quecksilber, mehr als 0,002 Masseprozent Cadmium oder mehr als 0,004 Masseprozent Blei enthalten, befindet sich unter dem Mülltonnen-Symbol zusätzlich die chemische Bezeichnung des jeweils eingesetzten Schadstoffes. Die Abkürzung "Cd" bedeutet Cadmium, "Pb" steht für Blei, und mit "Hg" ist Quecksilber abgekürzt.



# RoHS



## Haben Sie Fragen?

Dann kontaktieren Sie uns einfach,  
wir helfen Ihnen gerne weiter!

**PAJ UG (haftungsbeschränkt)**  
**Am Wieschen 1**  
**51570 Windeck**  
**Deutschland**

**Mail:**        [info@paj-gps.de](mailto:info@paj-gps.de)  
**Telefon:**    **+49 (0) 2292 39 499 59**  
**Web:**        [www.paj-gps.de](http://www.paj-gps.de)

Viele Grüße,  
Ihr PAJ-Team